

Dell E2016 Monitor

Návod na obsluhu

Model: E2016
Regulačný model: E2016t





POZNÁMKA: POZNÁMKA označuje dôležité informácie, ktoré vám môžu pomôcť lepšie používať počítač.



UPOZORNENIE: UPOZORNENIE označuje potenciálne nebezpečenstvo poškodenia hardvéru alebo straty dát v prípade nedodržania pokynov.



VÝSTRAHA: VÝSTRAHA označuje potenciálnu škodu na majetku, nebezpečenstvo zranenia, alebo smrti.

Copyright © 2015 Dell Inc. Všetky práva vyhradené. Tento výrobok je chránený autorskými právami a zákonmi o intelektuálnom vlastníctve v USA a medzinárodnými autorskými právami a zákonmi o duševnom vlastníctve.

Dell™ a logo Dell sú ochranné známky spoločnosti Dell Inc. v Spojených štátoch a/ alebo ďalších jurisdikciách. Všetky ostatné značky a názvy uvedené v tomto dokumente môžu byť ochranné známky príslušných spoločností.

Obsah

O monitore	5
Obsah balenia.	5
Vlastnosti výrobku	6
Identifikácia dielov a ovládacích prvkov.	7
Technické parametre monitora	10
Plug-and-Play.	16
Zásady pre kvalitu a pixle LCD monitora.	16
Zostavenie monitora.	17
Príprava stojana	17
Namontovanie krytu Vesa	19
Pripojenie monitora	19
Usporiadanie káblov	20
Demontáž krytu Vesa	20
Odmontovanie stojana monitora	21
Montáž na stenu (voliteľná)	22
Zapnutie monitora	23
Ovládacie- prvky na boku panela	23
Používanie ovládacích prvkov na prednom paneli.	23
Používanie ponuky zobrazenej na obrazovke (OSD)	25
Používanie sklápania	37

Odstraňovanie porúch	38
Samokontrola.	38
Vstavaná diagnostika	39
Bežné poruchy	40
Špecifické poruchy výrobku	43
Príloha	44
Bezpečnostné pokyny.	44
Upozornenia FCC (len pre USA) a ďalšie regulačné informácie	44
Kontaktovanie spoločnosti Dell	44
Zostavenie monitora.	45
Pokyny pre údržbu.	46

O monitore

Obsah balenia

Monitor sa dodáva spolu s nižšie uvedenými súčastami. Uistite sa, že vám boli dodané všetky súčasti a v prípade, že niečo chýba, oznámte to [spoločnosti Dell](#).

POZNÁMKA: Niektoré položky môžu byť voliteľné a nemusia byť dodané spolu s monitorom. V určitých krajinách pravdepodobne nebudú k dispozícii niektoré vlastnosti alebo médiá.

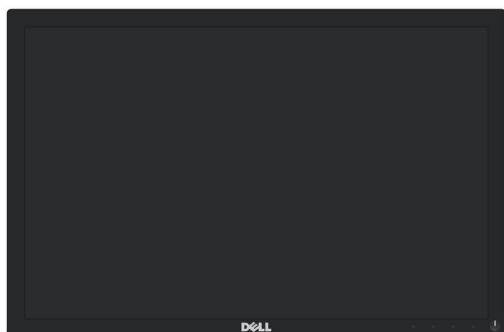

Monitor



Držiak stojana



Podstavec stojana



Kryt Vesa



Sieťový kábel (líši sa v jednotlivých krajinách)

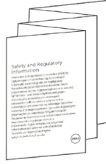

- Stručný návod na používanie
- Médium s ovládačmi a dokumentáciou
- Informácie týkajúce sa bezpečnosti a právnych predpisov

Vlastnosti výrobku

Plochý displej **Dell E2016** je vybavený aktívnou maticou, tenkovrstvovým tranzistorom (TFT), displejom z tekutých kryštálov (LCD) a podsvietením LED. Vlastnosti monitora zahŕňujú:

- Displej so 49,40 cm (19,45-palcovou) zobrazovacou plochou (meranou uhlopriečne). Rozlíšenie 1440 x 900, plus podpora zobrazenia na celej obrazovke pre nižšie rozlíšenia.
- Možnosť naklonenia.
- Odnímateľný podstavec a 100 mm montážne otvory pre riešenia flexibilnej montáže podľa Video Electronics Standards Association (VESA™) (Spoločnosť pre elektronické obrazové štandardy).
- Technológia Plug and Play, ak ju váš systém podporuje.
- Nastavenia ponuky zobrazenej na obrazovke (OSD) pre jednoduché nastavenie a optimalizáciu obrazovky.
- Softvér a dokumentácia na médiu obsahujú informačný súbor (INF), súbor s profilom prispôsobenia farieb obrazu (ICM), softvérovú aplikáciu Dell Display Manager a dokumentáciu výrobku. Dell Display Manager je súčasťou dodaného príslušenstva (dodáva sa na disku CD spolu s monitorom).
- Štrbina pre bezpečnostný zámok.
- Funkcia správy majetku.
- Kompatibilita so štandardom Energy Star.
- Vyhovuje požiadavkám EPEAT Silver.
- Kompatibilita s RoHS.
- Znížený obsah BFR/PVC.
- Sklo bez obsahu arzénu a bez obsahu ortuti len pre panel..
- Merací indikátor energie ukazuje množstvo energie, ktorú monitor spotreboval v reálnom čase.
- Displeje s certifikátom TCO.
- Spolu s ovládaním stmivenia podsvietenia na zobrazovanie bez blikania.
- CECP (len pre Čínu).

Identifikácia dielov a ovládacích prvkov

Pohľad spredu



Štítok	Popis
1	Funkčné tlačidlá (viac informácií nájdete v časti Používanie monitora)
2	Hlavný vypínač (s indikátorom LED)

Pohľad zozadu



Štítk	Popis	Použitie
1	Montážne otvory VESA (100 mm x 100 mm – za pripevnenou doskou VESA)	Monitor s montážou na stenu pomocou súpravy na montáž na stenu kompatibilnej so štandardom VESA (100 mm x 100 mm).
2	Regulačný štítk	Uvádza regulačné osvedčenia.
3	Štrbina pre bezpečnostný zámok	Zaisťuje monitor pomocou bezpečnostného káblového zámku. (predáva sa osobitne)
4	Štítk s čiarovým kódom	Ak sa potrebujete obrátiť na technickú podporu spoločnosti Dell, uveďte údaje z tohto štítku. POZNÁMKA: Tlač so značkou služby (iba oblasť EMEA).
5	Montážne štrbiny na pripojenie zariadenia Dell Soundbar	Umožňujú pripojenie voliteľného zariadenia Dell Soundbar.
6	Štrbina na usporiadanie káblov	Použite na usporiadanie káblov, ktoré sa prevedú cez tento slot.

Pohľad zdola

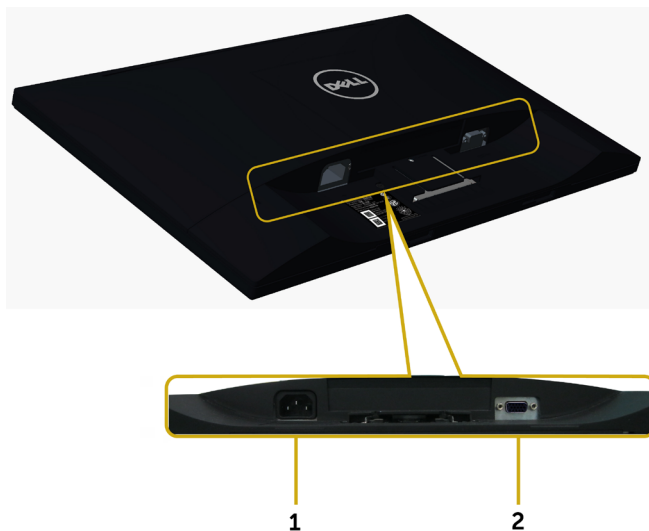

Štítok	Popis	Použitie
1	Sieťový napájací konektor	Slúži na pripojenie napájacieho kábla monitora.
2	Port VGA	Pripojte svoj počítač pomocou kábla VGA.

Technické parametre monitora

Technické parametre plochého displeja

Typ obrazovky	Aktívna matrica – TFT LCD
Typ displeja	Typ prepínania v rovine
Rozmer viditeľného obrazu:	
Uhlopriečka	49,40 cm (19,45 palcov)
aktívna oblasť:	
Horizontálne	418,61 mm (16,48 palca)
Vertikálne	262,35 mm (10,33 palca)
Oblasť	109821,81 mm ² (170,22 palcov ²)
Rozstup pixlov	0,2915 mm x 0,2915 mm
Uhol zobrazenia:	
Horizontálna	178 ° typicky
Vertikálna	178 ° typicky
Výstupná svietivosť	250 cd/m ² (typická)
Kontrastný pomer	1 000 : 1 (typická)
Povlak čelného panela	Typ AG, tvrdený povrch 3H
Podsvietenie	LED
Čas odozvy	6 ms Typ. g-g s OD (rýchly režim)
Farebná hĺbka	16,7 miliónov farieb
Farebný priestor	CIE 1931*(72%)

*Farebný rozsah (typický) je na základe testovacích štandardov CIE1976 (85%) a CIE1931 (72 %).

Rozlíšenie

Rozsah horizontálneho snímania	30 kHz až 83 kHz (automaticky)
Rozsah vertikálneho snímania	56 Hz až 76 Hz (automaticky)
Maximálne rozlíšenie	1440 x 900 pri 60 Hz
Možnosti zobrazovania obrazu	480i, 576i, 480p, 576p, 720p

Predvolené režimy zobrazenia

Režim zobrazenia	Horizontálna frekvencia (kHz)	Vertikálna frekvencia (Hz)	Pixelové hodiny (MHz)	Synchronizačná polarita (horizontálna/vertikálna)
720 x 400	31,47	70	28,32	-/+
640 x 480	31,47	60	25,18	-/-
640 x 480	37,50	75	31,50	-/-
800 x 600	37,88	60	40	+/+
800 x 600	46,88	75	49,50	+/+
1024 x 768	48,36	60	65	-/-
1024 x 768	60,02	75	78,75	+/+
1152 x 864	67,50	75	108	+/+
1280 x 1024	64	60	108	+/+
1280 x 1024	80	75	135	+/+
1280 x 800	49,70	60	83,50	-/+
1440 x 900	55,94	60	106,50	-/+
1440 x 900	70,60	75	136,75	-/+

Elektrická inštalácia

Vstupné obrazové signály	Analógový RGB, 0,7 Voltov +/- 5%, kladná polarita pri vstupnej impedancii 75 Ohmov
Synchronizácia vstupných signálov	Samostatná horizontálna a vertikálna synchronizácia, Úroveň TTL bez polarity, SOG (technológia SYNC On Green pre kompozitný signál)
AC vstupné napätie/frekvencia/prúd	100 až 240 V AC/50 alebo 60 Hz + 3 Hz/1,5 A (Max.)
Nárazový prúd	120 V:30 A (max.) 240 V:60 A (max.)

Fyzické vlastnosti

Typ konektora	15-kolíkový D-subminiatúrny, čierny konektor
Typ signálneho kábla	Analógový: odpojiteľný, D-Sub, 15-kolíkový
Rozmery (so stojanom):	
Výška	390,95 mm (15,39 palca)
Šírka	454,21 mm (17,88 palca)
Hĺbka	180 mm (7,09 palca)
Rozmery (bez stojana):	
Výška	297,95 mm (11,73 palca)
Šírka	454,21 mm (17,88 palca)
Hĺbka	50,99 mm (2 palca)
Rozmery stojana:	
Výška	176,80 mm (6,96 palca)
Šírka	250 mm (9,84 palca)
Hĺbka	180 mm (7,09 palca)
Hmotnosť:	
Hmotnosť s obalom	4,18 kg (9,22 libier)
Hmotnosť so zostavou stojana a káblov	3,05 kg (6,72 libier)
Hmotnosť bez stojana a káblov (pre montáž na stenu alebo na držiak VESA)	2,29 kg (5,05 libier)
Hmotnosť zostavy stojana	0,52 kg (1,15 libier)

Vlastnosti prostredia

Teplota:	
Prevádzková	0° až 40°C (32° až 104°F)
Mimo prevádzky	-20° až 60°C (-4° až 140°F)
Vlhkosť:	
Prevádzková	10% až 80% (nekondenzujúca)
Mimo prevádzky	5% až 90% (nekondenzujúca)
Nadmorská výška:	
Prevádzková	Maximálne 5 000 m (16 404 stôp)
Mimo prevádzky	Maximálne 12 192 m (40 000 stôp)
Tepelná strata:	<ul style="list-style-type: none">68,24 BTU/hodinu (maximálne)54,59 BTU/hodinu (typicky)

Režimy správy napájania

Ak vlastníte zobrazovaciu kartu alebo v počítači máte nainštalovaný softvér, ktorý je kompatibilný s VESA DPM, monitor automaticky zníži spotrebu energie, keď sa nepoužíva. Toto sa označuje ako úsporný režim*. Ak počítač zistí vstup z klávesnice, myši alebo iného vstupného zariadenia, monitor automaticky obnoví svoju činnosť. V nasledovnej tabuľke sa uvádza spotreba energie a signalizovanie režimu úspory energie:

Režimy VESA	Horizontálna synchronizácia	Vertikálna synchronizácia	Obraz	Indikátor napájania	Spotreba energie
Normálna prevádzka	Aktívna	Aktívna	Aktívna	Biela	16 W (typická) 20 W (maximálna)**
Režim Vypnutá aktívna prevádzka	Neaktívna	Neaktívna	Vypnuté	Pomaly bliká biely indikátor (pomaly bliká)	<0,3 W
Vypnutý	-	-	-	Vypnuté	<0,3 W

Energy Star	Spotreba energie
Režim zapnutia	13.44 W ***

OSD funguje len v štandardnom prevádzkovom režime. Ak v režime aktívneho vypnutia (Active-off) stlačíte ktorékoľvek tlačidlo, zobrazí sa nasledovná správa:

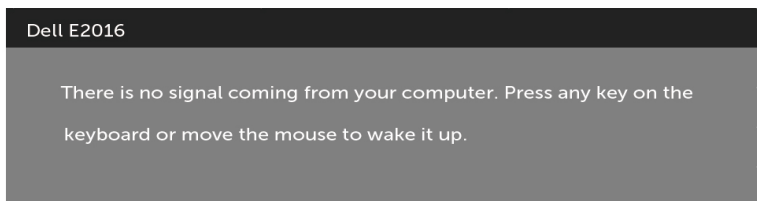

*Nulovú spotrebu energie v režime VYPNUTIA je možné dosiahnuť len odpojením sieťového kábla od monitora.

**Pri nastavenom maximálnom jase a kontraste je maximálna spotreba energie.

***Spotreba elektrickej energie (v režime zapnutia) bola testovaná pri hodnote napätia 230 voltov/50 Hz.

Tento dokument slúži len ako informácia a odráža správanie v laboratóriu. Váš produkt sa môže správať ináč, v závislosti od objednaného softvéru, súčastí a periférnych zariadení, čo nemá vplyv na povinnosť aktualizovať tieto informácie. Preto sa zákazník pri rozhodovaní o prípustných odchýlkach elektrického napájania a pod. nesmie na tieto informácie spoliehať. Neexistuje žiadna vyjadrená ani predpokladaná záruka týkajúca sa presnosti alebo úplnosti.

Aktivujte počítač a monitor na získanie prístupu k OSD.

 **POZNÁMKA:** Tento monitor vyhovuje požiadavkám programu ENERGY STAR.



Priradenie kolíkov

Port VGA

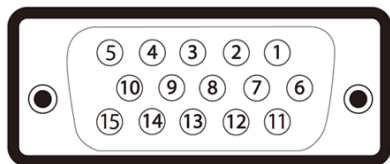

Číslo kolíka	15 kolíková strana pripojeného signálneho kábla
1	Obraz-Červený
2	Obraz-Zelený
3	Obraz-Modrý
4	Uzemnenie
5	Samokontrola
6	UZEM-Č
7	UZEM-Z
8	UZEM-M
9	Počítač 5 V/3,3 V
10	UZEM-synchr.
11	Uzemnenie
12	Údaje DDC
13	H-synchr.
14	V-synchr.
15	Synchronizácia DDC

Plug-and-Play



Monitor môžete nainštalovať ku každému počítaču, ktorý je kompatibilný s technológiou Plug and Play. Monitor automaticky poskytuje pre počítač svoju funkciu Rozšírené zobrazenie identifikačných údajov (EDID) pomocou digitálnych komunikačných protokolov (DDC), takže systém môže sám nastaviť a optimalizovať nastavenia monitora. Vo väčšine prípadov sa inštalácia monitora vykonáva automaticky; ak chcete, môžete zvoliť odlišné nastavenia. Viac informácií o inštalácii monitora a zmene nastavení monitora nájdete v časti [Používanie monitora](#).

Zásady pre kvalitu a pixle LCD monitora

Počas výrobného procesu LCD monitora je neobvyklé, aby jeden alebo viac bodov bolo pevných v nezmenenom stave. Tie ťažko zbadáť a nemajú vplyv na kvalitu zobrazenia alebo používanie. Viac informácií o zásadách pre kvalitu a pixle monitorov značky Dell nájdete na adrese <http://www.dell.com/support/monitors>.

Zostavenie monitora

Príprava stojana

-  **POZNÁMKA:** Pri expedovaní z výrobného závodu sú podstavec stojana a držiak stojana odpojené od monitora.
-  **POZNÁMKA:** Nižšie uvedený postup platí pre štandardný stojan. Ak ste zakúpili akýkoľvek iný stojan, zostavte ho podľa dokumentácie dodanej spolu so stojanom.
-  **UPOZORNENIE:** Pred pripojením stojana monitor nevyberajte zo škatule.

Upevnenie stojana na monitor:

- 1 Pri vyberaní stojana z hornej podložky, ktorá ho zaistuje, postupujte podľa pokynov na záklopkách škatule.
- 2 Pripojte držiak stojana k podstavcu stojana.



- 3 Podľa obrázka zdvihnite kryt .

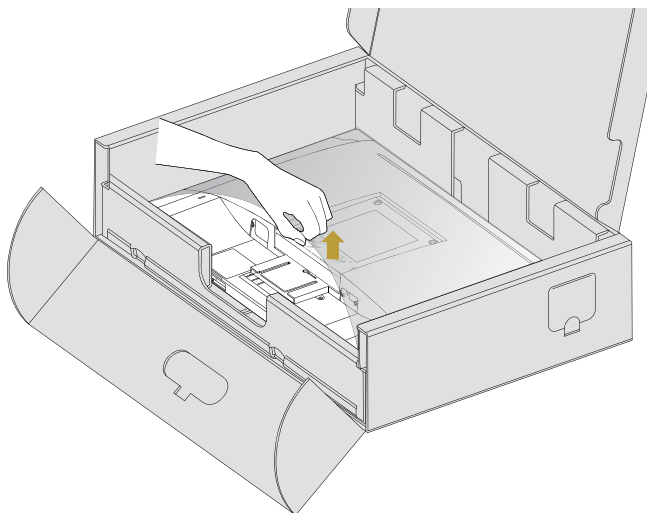

- 4 Zasuňte dva výčnelky v hornej časti stojana do štrbín na zadnej strane monitora, až kým nezacvakne v správnej polohe.

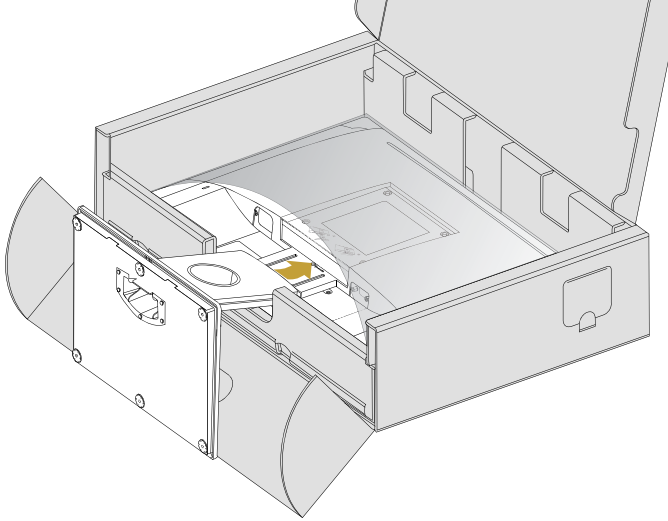

Monitor umiestnite do zvislej polohy.

- 1 Jednu ruku vložte do výrezu na spodku podložky a druhou rukou pridržite stojan.
- 2 Monitor opatrne zdvihnite tak, aby sa nezošmykol alebo nespadol.
- 3 Z monitora odstráňte kryt.

△ UPOZORNENIE: Pri dvíhaní monitora netlačte na obrazovku.

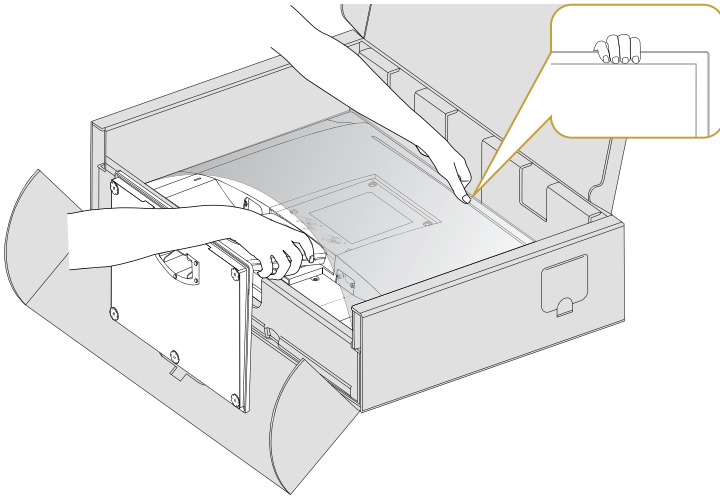

Namontovanie krytu Vesa

POZNÁMKA: Kryt Vesa je pri expedovaní z výrobného závodu odpojený od monitora.

- 1 Dva výčnelky v hornej časti krytu Vesa zasuňte do štrbín na zadnej strane monitora.
- 2 Kryt Vesa zatlačte, kým nezacvakne v správnej polohe.



Prípojenie monitora

⚠ VÝSTRAHA: Skôr, než začnete vykonávať akékoľvek činnosti podľa tohto odseku, prečítajte si **bezpečnostné pokyny**.

Ak chcete monitor pripojiť k počítaču:

- 1 Vypnite počítač.
- 2 Pripojte kábel VGA z monitora k počítaču.
- 3 Zapnite monitor.

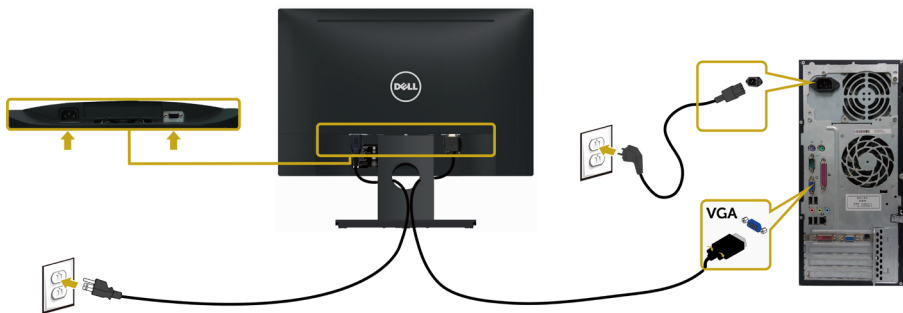

Usporiadanie káblov



(pozrite si [Pripojenie monitora](#) pomocou kábla) a usporiadajte všetky káble tak, ako je to znázornené vyššie., všetky káble usporiadajte ich prevlečením cez štrbinu tak, ako je to uvedené vyššie.

Demontáž krytu Vesa

Zdvihnutím súčasne na oboch stranách demontujte kryt VESA z monitora.



Odmontovanie stojana monitora



UPOZORNENIE: Aby sa pri odstraňovaní stojana zabránilo poškriabaniu LCD obrazovky, monitor musí byť umiestnený na mäkkej a čistej ploche.



POZNÁMKA: Nižšie uvedený postup platí pre štandardný stojan. Ak ste zakúpili akýkoľvek iný stojan, zostavte ho podľa dokumentácie dodanej spolu so stojanom.

Ak chcete stojan odmontovať:

- 1 Monitor položte na rovný povrch.
- 2 Pomocou pera podržte tlačidlo na uvoľnenie.
- 3 Potiahnutím hrdla stojana v smere šípky demontujte stojan.

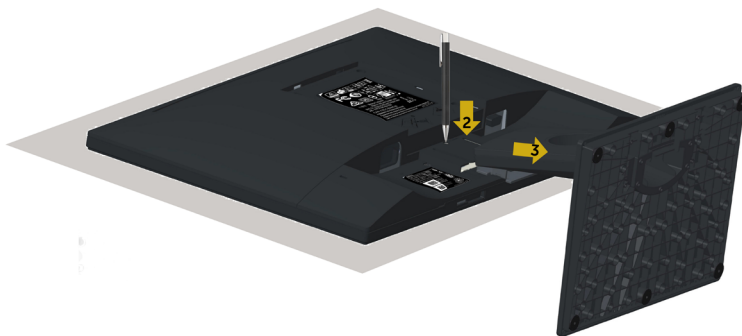

Montáž na stenu (voliteľná)



POZNÁMKA: Na pripojenie monitora k súprave na montáž na stenu použite skrutky M4 x 10 mm.

Pozrite si návod dodaný k súprave na montáž na stenu, ktorá je kompatibilná s požiadavkami asociácie VESA.

- 1 Odmontujte stojan.
- 2 Skrutkovačom odskrutkujte štyri skrutky, ktoré upevňujú zadný kryt.
- 3 Krížovým skrutkovačom odskrutkujte štyri skrutky, ktoré upevňujú plastový kryt.
- 4 Monitor upevnite na stenu podľa návodu, ktorý je dodaný k súprave pre montáž na stenu.

POZNÁMKA: Používa sa iba s držiakmi UL, CSA alebo GS-listed s montážou na stenu, ktorých minimálna nosnosť je 2,29 kg (5,05 libry).

Zapnutie monitora

Ovládacie- prvky na boku panela

Monitor zapnete stlačením tlačidla 





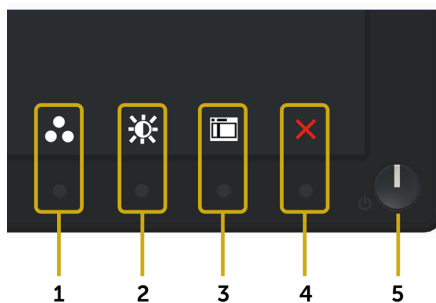

Používanie ovládacích prvkov na prednom paneli

Pomocou ovládacích tlačidiel na prednom paneli monitora môžete upraviť vlastnosti zobrazeného obrazu. Keď stláčaním týchto tlačidiel nastavujete ovládacie prvky, ponuka OSD zobrazuje číselné hodnoty meniacich sa parametrov.







V nasledovnej tabuľke sa uvádzajú názvy tlačidiel na prednom paneli:

Tlačidlo -na prednom paneli	Popis
1  Klávesová skratka: Predvolené režimy	Použite toto tlačidlo na voľbu zo zoznamu predvolených režimov farieb.
2  Klávesová skratka: Jas/Kontrast	Použite toto tlačidlo na priamy vstup do ponuky „Jas/Kontrast“.
3  Ponuka	Pomocou tohto tlačidla otvoríte ponuku na obrazovke (OSD) a môžete zvoliť možnosti v OSD. Pozrite si časť Vstup do systému ponuky .
4  Ukončiť	Použite toto tlačidlo na návrat do hlavnej ponuky alebo ukončenie hlavnej ponuky OSD.
5  Napájanie (s indikátorom napájania)	Použite tlačidlo napájania na zapnutie a vypnutie monitora. Keď je monitor zapnutý a plne funkčný, svieti biely indikátor LED. Blikajúci biely indikátor LED znamená aktivovaný režim úspory energie DPMS.

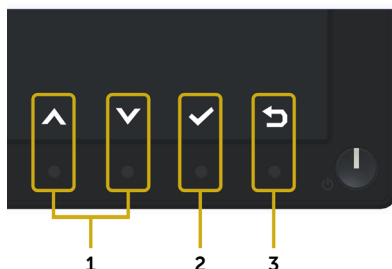
Tlačidlo -na prednom paneli

Pomocou tlačidiel na prednom paneli monitora upravte nastavenia obrazu.



Tlačidlo -na prednom paneli	Popis
1  Nahor	Ak chcete upraviť položky v ponuke OSD, stlačte tlačidlo so šípkou nahor (zvýšenie) alebo nadol (zniženie).
 Nadol	
2  OK	Voľbu potvrdíte stlačením tlačidla OK.
3  Naspät'	Ak sa chcete vrátiť do predchádzajúcej ponuky, stlačte tlačidlo Naspät'.









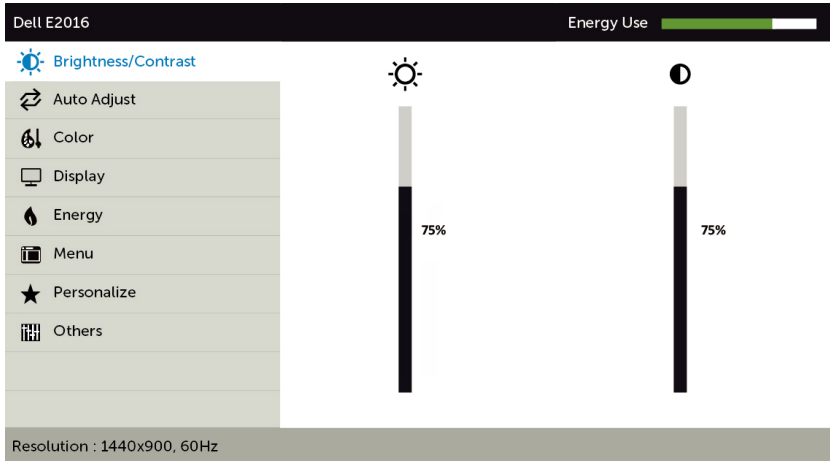

Používanie ponuky zobrazenej na obrazovke (OSD)

Vstup do sústavy ponuky

POZNÁMKA: Všetky zmeny vykonané pomocou ponuky OSD sa automaticky uložia, ak prejdete do inej ponuky OSD, zatvoríte ponuku OSD alebo budete čakať na zatvorenie ponuky OSD.

- 1 Ak chcete otvoriť ponuku OSD a zobraziť hlavnú ponuku, stlačte tlačidlo .



- 2 Ak sa chcete pohybovať medzi možnosťami, stlačte tlačidlo  a tlačidlo .
- Pri presúvaní z jednej ikony na druhú sa zvýrazní názov danej voľby.
- 3 Ak chcete aktivovať zvýraznenú možnosť, stlačte tlačidlo  alebo tlačidlo .
- 4 Ak chcete vybrať požadovaný parameter, stlačte tlačidlo  a tlačidlo .
- 5 Ak chcete vstúpiť do posuvného ovládača, stlačte tlačidlo  a potom vykonajte zmeny stlačením tlačidla  alebo  podľa indikátorov v ponuke.
- 6 Ak sa chcete vrátiť do hlavnej ponuky a vybrať inú možnosť, raz stlačte tlačidlo , alebo ak chcete opustiť ponuku OSD, stlačte dvakrát alebo trikrát tlačidlo .

Ikona Ponuka a doplnkové ponuky **Popis**



Jas/Kontrast

Pomocou tejto ponuky aktivujete nastavenie **jasu/kontrastu**.

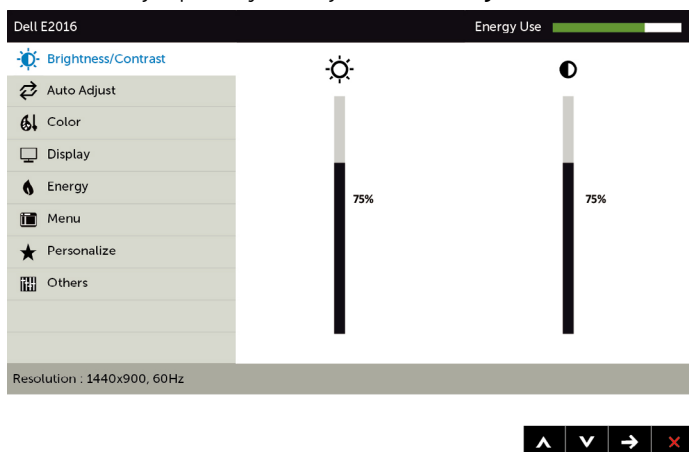

Jas



Pomocou jas sa nastavuje svietivosť podsvietenia (minimum = 0; maximum = 100).

Ak chcete zvýšiť jas, stlačte tlačidlo .

Ak chcete znížiť jas, stlačte tlačidlo .

Kontrast

Najskôr nastavte jas a potom nastavte kontrast len vtedy, keď je potrebné ďalšie nastavenie.

Ak chcete zvýšiť kontrast, stlačte tlačidlo  a ak chcete znížiť kontrast, stlačte tlačidlo  (v rozsahu 0 až 100).

Kontrastom sa nastavuje rozdiel medzi tmavými a svetlými plochami monitora.

Ikona	Ponuka a doplnkové ponuky	Popis
-------	----------------------------------	--------------

**Automatické nastavenie**

Aj keď počítač pri spúšťaní rozpozná monitor, funkcia automatického nastavenia optimalizuje nastavenia zobrazenia pre používanie s vašim konkrétnym nastavením.

Funkcia Automatické nastavenie umožňuje, aby sa monitor samočinne nastavil na prichádzajúci obrazový signál. Po vykonaní automatického nastavenia môžete v možnosti Nastavenia zobrazenia ešte doladiť monitor pomocou ovládacích prvkov Synchronizácia pixlov a Fáza.

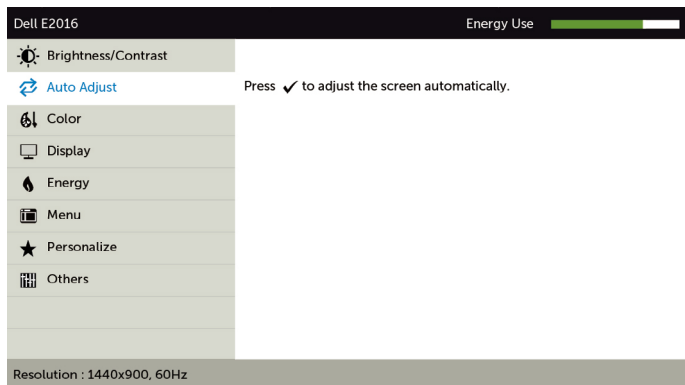

Keď sa monitor automaticky nastavuje na aktuálny vstup, na čiernej obrazovke sa zobrazí nasledujúce dialógové okno:

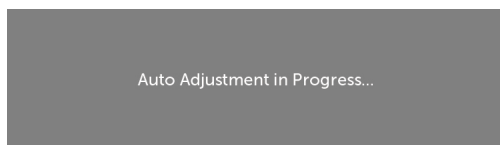

POZNÁMKA: Vo väčšine prípadov sa pomocou funkcie Auto Adjust (Automatické nastavenie) dosiahne najlepší obraz pre vašu konfiguráciu.

Ikona Ponuka a doplnkové ponuky

Popis



Nastavenia

Ponuku farieb Color použite na úpravu režimu nastavenia farieb.

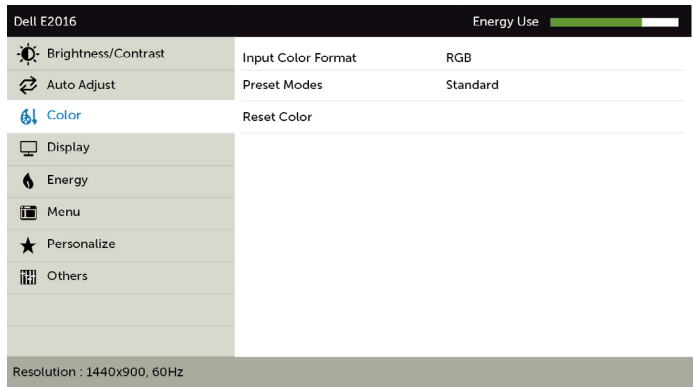

Vstupný formát farieb

Umožňuje nastaviť režim obrazového vstupu na:

RGB: Túto možnosť zvolte vtedy, keď je monitor pripojený k počítaču (alebo DVD prehrávaču) pomocou kábla VGA.

YPbPr: Túto možnosť vyberte vtedy, keď DVD prehrávač podporuje len výstup YPbPr.

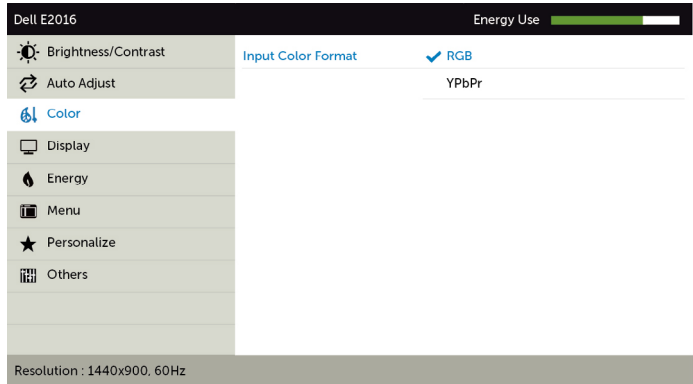



Ikona	Ponuka a doplnkové ponuky	Popis
-------	---------------------------	-------

Predvolený režim

Ak zvolíte Prednastavené režimy, môžete v zozname zvoliť možnosť Štandardný, Multimédiá, Papier, Teplé, Studené alebo Vlastné farby.

- **Standard (Štandardný):** Predvolené nastavenia farieb. Ide o štandardný predvolený režim.
- **Multimedia (Multimédiá):** Ideálne pre multimediálne aplikácie.
- **Papier:** Načítajú sa nastavenia jas a ostrosti ideálne na zobrazenie textu. Pozadie textu sa nastaví tak, aby sa simulovali papierové médiá bez ovplyvnenia farieb obrazu.
- **Warm (Teplé):** Zvyšuje teplotu farieb. S červeným a žltým odtieňom sa obrazovka javí teplejšia.
- **Cool (Studené):** Znižuje teplotu farieb. S modrým odtieňom sa obrazovka javí studenšia.
- **Custom Color (Používateľské farby):** Umožňuje ručne upraviť nastavenia farieb.

Ak chcete upraviť hodnoty červenej, zelenej a modrej farby a vytvoriť vlastný predvolený režim farieb, stlačte tlačidlo  a tlačidlo .

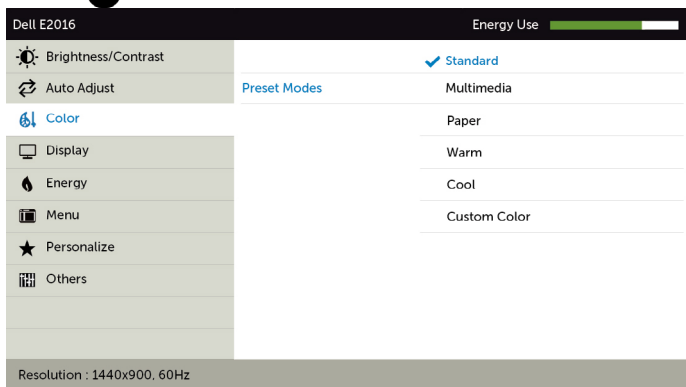

Vynulovanie nastavení farieb

Umožňuje vynulovanie nastavení farieb monitora na pôvodné hodnoty z výroby.

Ikona Ponuka a doplnkové ponuky

Popis



Zobrazenia

Ponuka zobrazenia použite na nastavenie obrazu.

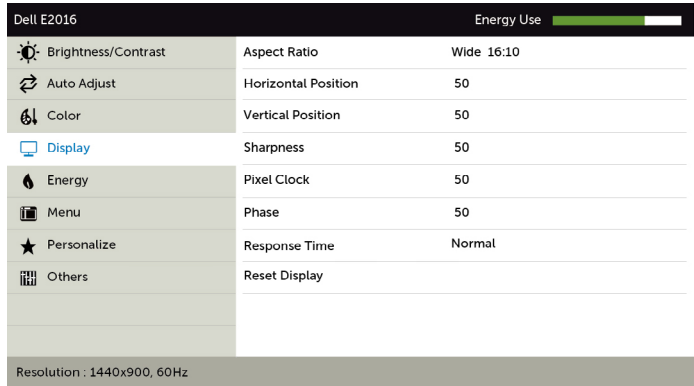

Pomer šírky k výške obrazu

Pomer šírky k výške obrazu nastavte na širokouhý 16:10, 4:3 alebo 5:4.

Ovládacie prvky horizontálnej polohy

Akchcete upraviť ľavú a pravú časť obrazu, stlačte tlačidlo alebo . Minimálna hodnota je „0“ (-). Maximálna hodnota je „100“ (+).

Ovládacie prvky vertikálnej polohy

Akchcete upraviť ľavú a pravú časť obrazu, stlačte tlačidlo alebo . Minimálna hodnota je „0“ (-). Maximálna hodnota je „100“ (+).

Ostrosť

Slúži na zaostrenie alebo zmäkčenie obrazu. Ostrosť nastavíte pomocou tlačidla alebo .

Synchronizácia pixlov

Nastavenia Phase (Fáza) a Pixel Clock (Synchronizácia pixlov) vám umožňujú nastaviť monitor podľa vlastných preferencií. Najlepšiu kvalitu obrazu nastavíte pomocou tlačidiel a .

Fáza

Ak sa nastavením možnosti Fáza nedosiahnu vyhovujúce výsledky, použite nastavenie možnosti Synchronizácia pixlov a potom znovu použite možnosť Fáza.

Čas odozvy

Umožňuje nastaviť čas odozvy na možnosti Normálna alebo Rýchla.

Vynulovanie nastavení zobrazenia

Obnovuje nastavenia zobrazenia na nastavenia z výroby.

Ikona Ponuka a doplnkové ponuky

Popis



Energia

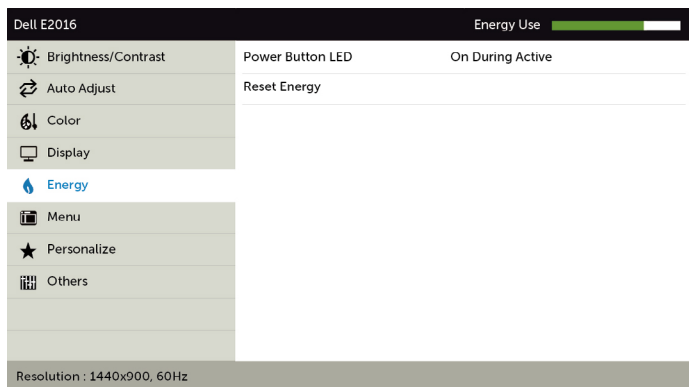

LED hlavného vypínača

Umožňuje vám nastaviť stav svetla indikátora zapnutia s cieľom šetriť energiu.

Vynulovanie nastavení energie

Túto možnosť vyberte vtedy, keď chcete obnoviť štandardné hodnoty nastavení energie.

Ikona Ponuka a doplnkové ponuky



ponuky

Popis

Túto možnosť zvolíte vtedy, keď chcete upraviť nastavenia ponuky OSD, ako sú jazyky ponuky OSD, dobu, počas ktorej ponuka zostáva na obrazovke, a tak ďalej.

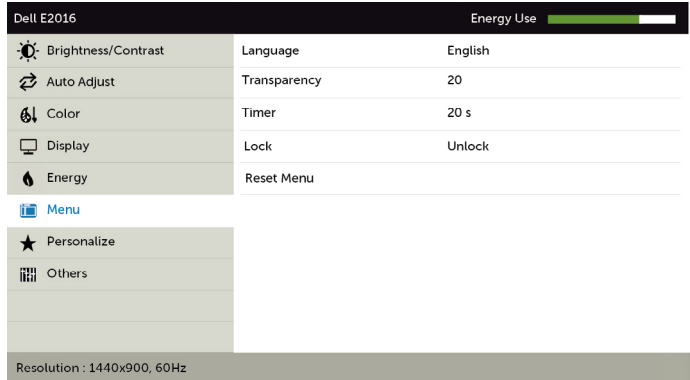



Jazyk

Slúži na nastavenie jedného z ôsmich jazykov na zobrazenie OSD.



angličtina, španielčina, francúzština, nemčina, brazílska portugalčina, ruština, zjednodušená čínština alebo japončina.

Priehľadnosť

Túto možnosť zvolíte na zmenu priehľadnosti ponúk pomocou  a  (min. 0 / max. 100).

Časovač

Doba zobrazenia OSD: Slúži na nastavenie časového trvania aktívneho zobrazenia OSD po stlačení tlačidla.

Pomocou tlačidla  a  môžete posuvný ovládač nastaviť v 1-sekundových prírastkoch od 5 do 60 sekúnd.

Zámok

Riadi prístup užívateľa k nastaveniam. Keď je zvolená možnosť Zámok, nie sú povolené žiadne používateľské úpravy. Všetky tlačidlá sú zablokované.

POZNÁMKA: Zablokovanie funkcií – buď softvérové zablokovanie (prostredníctvom ponuky OSD) alebo hardvérové zablokovanie (stlačte a podržte stlačené tlačidlo nad tlačidlom napájania na 6 sekúnd).

Odblokovanie funkcií – len hardvérové odblokovanie (stlačenie a podržanie tlačidla nad hlavným vypínačom na 6 sekúnd).

Vynulovanie nastavení ponuky

Slúži na obnovenie nastavení ponuky na výrobné hodnoty.

Ikona Ponuka a doplnkové ponuky

Popis



Prispôbiť

Môžete zvoliť z možností Prednastavené režimy, Jas/Kontrast, Automatické nastavenie alebo Pomer strán a nastaviť ich ako klávesovú skratku.

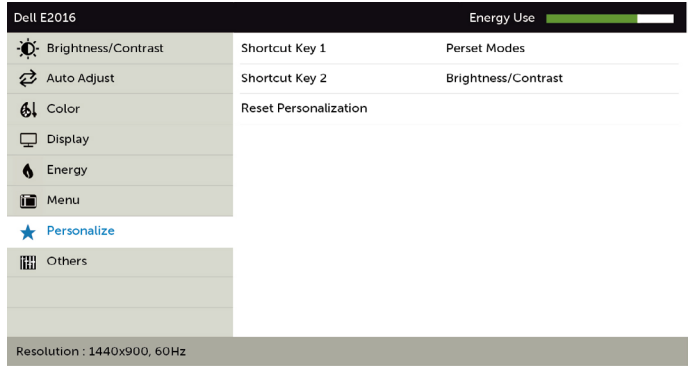

Vynulovať možnosť Prispôbiť

Obnovuje všetky klávesové skratky na hodnoty výrobných nastavení.

Ikona Ponuka a doplnkové ponuky

Popis



Ďalšie nastavenia

Dell E2016 Energy Use

Brightness/Contrast	DDC/CI	Enable
Auto Adjust	LCD Conditioning	Disable
Color	Reset Others	
Display	Factory Reset	
Energy		
Menu		
Personalize		
Others		

Resolution : 1440x900, 60Hz



Túto možnosť zvolíte na úpravu nastavení OSD, ako je DDC/CI, kondicionovanie LCD a pod.

DDC/CI

Rozhranie DDC/CI (Display Data Channel/Command Interface (Digitálny komunikačný protokol/Príkazové rozhranie)) vám umožňuje upraviť nastavenia monitora pomocou softvéru v počítači. Najlepší používateľský zážitok a optimálny výkon vášho monitora dosiahnete vtedy, keď túto funkciu ponecháte aktivovanú.

Ak chcete túto funkciu vypnúť, vyberte možnosť **Disable (Deaktivovať)**.

Dell E2016 Energy Use

Brightness/Contrast	DDC/CI	✓ Enable
Auto Adjust		Disable
Color		
Display		
Energy		
Menu		
Personalize		
Others		

Resolution : 1440x900, 60Hz



Ikona	Ponuka a doplnkové ponuky	Popis
-------	---------------------------	-------

Kondicionovanie LCD Pomáha znížiť výskyt prípadov zvyškového obrazu na monitore.
V závislosti na stupni zvyškového obrazu môže spustenie programu nejakú dobu trvať. Na spustenie procesu zvolte **Enable (Aktivovať)**.

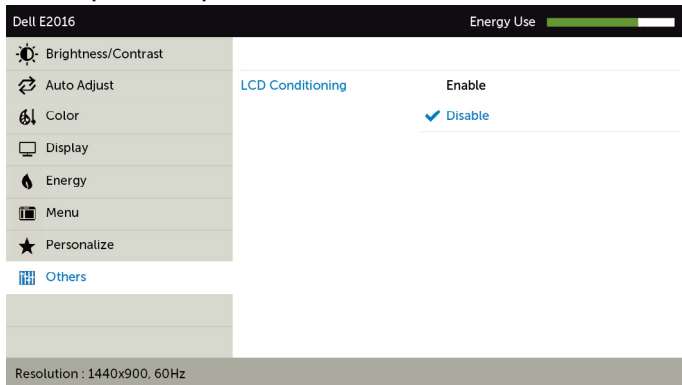

Vynulovanie ďalších nastavení Slúži na obnovenie ďalších nastavení, ako je DDC/CI, na hodnoty výrobných nastavení.

Resetovanie na nastavenie z výroby Táto funkcia umožňuje obnoviť všetky nastavenia OSD na hodnoty výrobných nastavení.

Výstražné hlásenia OSD

Keď monitor nepodporuje príslušný režim rozlíšenia, zobrazí sa nasledovné hlásenie:

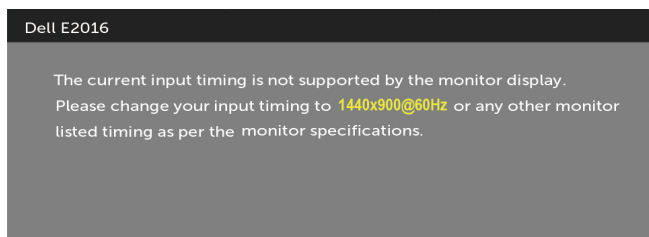

To znamená, že monitor nemôže byť zosynchronizovaný so signálom, ktorý prijíma z počítača. Adresovateľné rozsahy horizontálnej a vertikálnej frekvencie pre tento monitor si pozrite v časti [Technické parametre monitora](#). Odporúčaný režim je 1 440 x 900.

Pred zablokovaním funkcie DDC/CI sa zobrazí nasledovné hlásenie

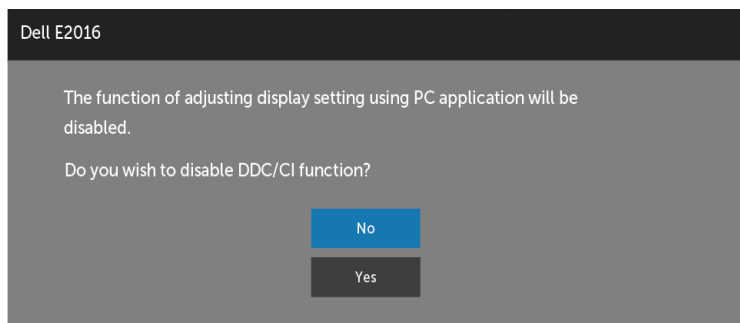

Ak monitor prejde do **Power Save Mode (úsporného režimu)**, zobrazí sa nasledovné hlásenie:

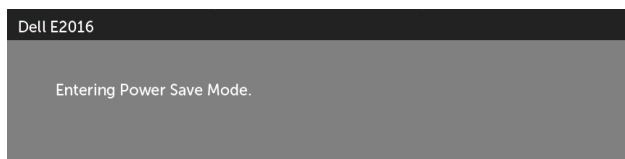

Ak chcete získať prístup do [OSD](#), zapnite počítač a monitor zapnite. Ak stlačíte ktorékoľvek tlačidlo okrem tlačidla napájania, zobrazí sa jedno z nasledovných hlásení v závislosti od zvoleného vstupu:

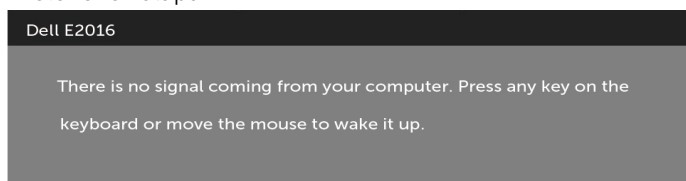

Keď nie je pripojený kábel VGA, zobrazí sa pohyblivé dialógové okno, ako je nižšie znázornené.

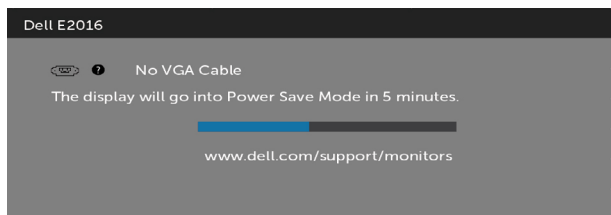

Ďalšie informácie si pozrite v časti [Riešenie problémov](#).

Používanie sklápania

 **NOTE:** Toto platí pre monitor so stojanom. Keď ste si zakúpili iný stojan, návod na zostavenie si pozrite v príslušnej príručke na namontovanie stojana.

sklápania

So stojanom pripevneným k monitoru, monitor môžete nakláňať a otáčať tak, aby ste dosiahli najpohodlnejší uhol sledovania.



 **NOTE:** Stojan je pri expedovaní z výrobného závodu odpojený od monitora.

Odstraňovanie porúch

△ UPOZORNENIE: Skôr, než začnete vykonávať akékoľvek činnosti podľa tohto odseku, prečítajte si časť **Bezpečnostné pokyny**.

Samokontrola

Tento monitor je vybavený funkciou Samokontrola, ktorá umožňuje zistiť, či monitor správne funguje. Ak je monitor aj počítač správne zapojený, ale obrazovka zostane tmavá, samokontrolu monitora spustíte podľa nasledujúcich krokov:

- 1 Vypnite počítač aj monitor.
- 2 Zo zadnej strany počítača odpojte video kábel.
- 3 Zapnite monitor.

The floating dialog box should appear on-screen (against a black background), if the monitor cannot sense a video signal and is working correctly. While in self-test mode, the power LED remains white. Also, depending upon the selected input, one of the dialogs shown below will continuously scroll through the screen.

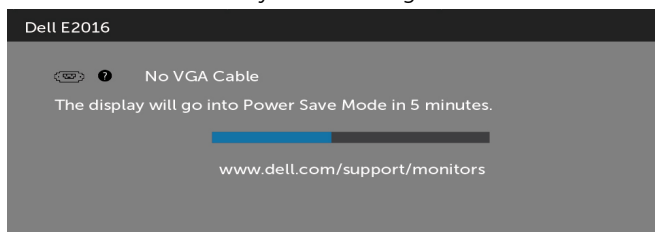

- 4 This box also appears during normal system operation, if the video cable becomes disconnected or damaged.
- 5 Turn off your monitor and reconnect the video cable; then turn on both your computer and the monitor.

Ak po vykonaní predchádzajúceho postupu obrazovka monitora zostane prázdna, skontrolujte video ovládač a počítačový systém, pretože váš monitor funguje správne.

Vstavaná diagnostika

Tento monitor má vstavaný diagnostický nástroj, ktorý vám pomôže určiť, či vyskytnutá abnormalita obrazovky predstavuje vnútorný problém monitora alebo počítača a grafickej karty.

 **POZNÁMKA:** Vstavaný diagnostický nástroj môžete spustiť iba v prípade, keď je video kábel odpojený a monitor je v režime samokontroly.

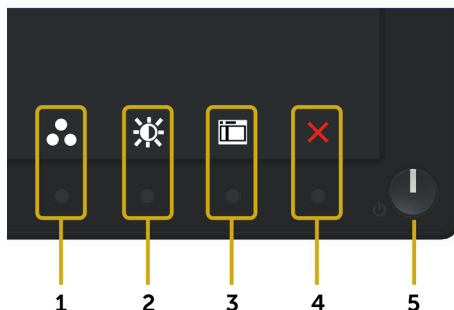

Spustenie vstavanej diagnostiky:

- 1 Uistite sa, že obrazovka je čistá (na povrchu obrazovky nesmie byť prach).
- 2 Zo zadnej strany počítača alebo monitora odpojte video kábel(le). Monitor sa prepne do režimu Samokontrola.
- 3 Na prednom paneli súčasne stlačte a na 2 sekundy podržte tlačidlo 1 a tlačidlo 4. Zobrazí sa šedá obrazovka.
- 4 Obrazovku starostlivo skontrolujte ohľadne akýchkoľvek abnormalít.
- 5 Znovu stlačte tlačidlo 4 na prednom paneli. Farba obrazovky sa zmení na červenú.
- 6 Skontrolujte obrazovku, či nevykazuje žiadne abnormality.
- 7 Zopakovaním krokov č. 5 a 6 skontrolujte displej so zelenou, modrou, čiernou a bielou obrazovkou.

Tento test je skončený, keď sa zobrazí biela obrazovka. Ak chcete ukončiť, znovu stlačte **tlačidlo 4**.

Pokiaľ sa vstavaným diagnostickým nástrojom nezistia žiadne abnormality na obrazovke, monitor funguje správne. Skontrolujte grafickú kartu a počítač.

Bežné poruchy

V nasledovnej tabulke sa uvádzajú všeobecné informácie o bežných problémoch monitora, ktoré sa môžu vyskytnúť, ako aj možné riešenia.

Bežné symptómy	Ako sa prejavujú	Možné riešenia
Žiadny obraz (indikátor napájania nesvieti)	Žiadny obraz	<ul style="list-style-type: none">• Uistite sa, že video kábel je k monitoru a počítaču správne zapojený a zaistený.• Skontrolujte, či elektrická zásuvka správne funguje tak, že do nej zapojíte iné elektrické zariadenie.• Uistite sa, že tlačidlo napájania je úplne stlačené.
Žiadny obraz (indikátor napájania svieti)	Žiadny obraz alebo jas	<ul style="list-style-type: none">• V ponuke OSD nastavte ovládacie prvky jasu a kontrastu.• Zapnite funkciu Samokontrola monitora.• Skontrolujte, či kolíky v konektore video kábla nie sú zohnuté alebo poškodené.• Spustíte vstavanú diagnostiku.
Nedostatočné zaostrenie	Obraz je neostrý, rozmazaný alebo sa zdvojuje.	<ul style="list-style-type: none">• Z ponuky OSD spustíte automatické nastavenie.• V ponuke OSD nastavte ovládacie prvky Fáza a Synchronizácia pixlov.• Odstráňte predlžovacie video káble.• Monitor resetujte na nastavenia z výroby.• Rozlíšenie obrazu zmeňte na správny pomer strán.
Obraz kolíše alebo sa trasie	Zvlnený obraz alebo nepatrný pohyb	<ul style="list-style-type: none">• Z ponuky OSD spustíte automatické nastavenie.• V ponuke OSD nastavte ovládacie prvky Fáza a Synchronizácia pixlov.• Monitor resetujte na nastavenia z výroby.• Skontrolujte činitele vonkajšieho prostredia.• Monitor premiestnite a vyskúšajte v inej miestnosti.
Chýbajúce pixle Prilepené pixle	Na LCD obrazovke sú škvry	<ul style="list-style-type: none">• Vypnite a zapnite napájanie.• Trvalo vypnutý pixel je normálna chyba, ktorá sa môže vyskytovať v technológii LCD.• Viac informácií o politike kvality a pixlov spoločnosti Dell nájdete na internetovej stránke technickej podpory Dell na lokalite: http://www.dell.com/support/monitors.

Bežné symptómy	Ako sa prejavujú	Možné riešenia
Prilepené pixle	Na LCD obrazovke sú jasné škvrny	<ul style="list-style-type: none"> • Vypnite a zapnite napájanie. • Trvalo vypnutý pixel je normálna chyba, ktorá sa môže vyskytovať v technológii LCD. • Viac informácií o politike kvality a pixlov spoločnosti Dell nájdete na internetovej stránke technickej podpory Dell na lokalite: http://www.dell.com/support/monitors.
Problémy s nastavením jasu	Obraz je príliš matný alebo príliš jasný	<ul style="list-style-type: none"> • Monitor resetujte na nastavenia z výroby. • Z ponuky OSD spustíte automatické nastavenie. • V ponuke OSD nastavte ovládacie prvky jasu a kontrastu.
Geometrické skreslenie	Obrazovka je nesprávne vycentrovaná	<ul style="list-style-type: none"> • Monitor resetujte na nastavenia z výroby. • Z ponuky OSD spustíte automatické nastavenie. • Pomocou OSD nastavte ovládacie prvky horizontálnej a vertikálnej polohy.
Horizontálne/vertikálne čiary	Na obrazovke je jedna alebo viac čiar	<ul style="list-style-type: none"> • Monitor resetujte na nastavenia z výroby. • Z ponuky OSD spustíte automatické nastavenie. • V OSD nastavte ovládacie prvky Fáza a Synchronizácia pixlov. • Spustíte funkciu samokontroly monitora a zistíte, či sa tieto čiary objavujú aj v režime samokontroly. • Skontrolujte, či kolíky v konektore video kábla nie sú zohnuté alebo poškodené. • Spustíte vstavanú diagnostiku.
Problémy so synchronizáciou	Obrazovka je rozhádzaná alebo sa javí ako rozpoltená	<ul style="list-style-type: none"> • Monitor resetujte na nastavenia z výroby. • Z ponuky OSD spustíte automatické nastavenie. • V OSD nastavte ovládacie prvky Fáza a Synchronizácia pixlov. • Spustíte funkciu samokontroly monitora a zistíte, či sa rozhádzaná obrazovka objavuje aj v režime samokontroly. • Skontrolujte, či kolíky v konektore video kábla nie sú zohnuté alebo poškodené. • Počítač reštartujte v bezpečnom režime.
Problémy súvisiace s bezpečnosťou	Viditeľné znaky dymu alebo iskier	<ul style="list-style-type: none"> • Nevykonávajte žiadne opatrenia na odstraňovanie porúch. • Okamžite sa obráťte na obchodné zastúpenie spoločnosti Dell.

Bežné symptómy	Ako sa prejavujú	Možné riešenia
Občasné problémy	Monitor vykazuje poruchu zapnutia a vypnutia	<ul style="list-style-type: none"> • Uistite sa, že video kábel je do monitora a počítača správne zapojený a zaistený. • Monitor resetujte na nastavenia z výroby. • Spustíte funkciu samokontroly monitora a zistíte, či sa tento občasný problém objavuje aj v režime samokontroly.
Chýba farba	Chýba farba obrazu	<ul style="list-style-type: none"> • Zapnite funkciu Samokontrola monitora. • Uistite sa, že video kábel je do monitora a počítača správne zapojený a zaistený. • Skontrolujte, či kolíky v konektore video kábla nie sú zohnuté alebo poškodené.
Nesprávna farba	Nízka kvalita farieb obrazu	<ul style="list-style-type: none"> • Zmeňte nastavenia predvolených režimov v zobrazení OSD ponuky farieb Color v závislosti od danej aplikácie. • Hodnotu R/G/B môžete zmeniť v rámci položky Vlastné nastavenie. Farby v zobrazení OSD ponuky farieb Color. • V možnosti Rozšírené nastavenie v ponuke OSD zmeňte vstupný formát farieb na PC RGB alebo YPbPr. • Spustíte vstavanú diagnostiku.
Na monitore zostal dlhú dobu zvyškový obraz zo statického obrazu.	Na obrazovke sa objavuje slabý tieň zobrazeného statického obrazu.	<ul style="list-style-type: none"> • Pomocou funkcie Správa napájania vypnete monitor vždy, keď sa práve nepoužíva (viac informácií nájdete v časti Režimy správy napájania). • Prípadne môžete použiť dynamicky sa meniaci šetrič obrazovky.

Špecifické poruchy výroby

Špecifické symptómy	Ako sa prejavujú	Možné riešenia
Obraz na obrazovke je príliš malý	Obraz je na obrazovke umiestnený v strede, ale nevyplní celú plochu zobrazenia.	<ul style="list-style-type: none">• Nastavenie Aspect Ratio (Pomer šírky k výške obrazu) skontrolujte v ponuke OSD Display Settings (Nastavenia zobrazenia).• Monitor resetujte na hodnoty výrobných nastavení.
Nastavenia monitora nemožno upraviť pomocou tlačidiel na prednom paneli.	Na obrazovke sa nezobrazuje ponuka OSD.	<ul style="list-style-type: none">• Monitor vypnite, napájací kábel odpojte a znovu zapojte a potom monitor zapnite.• Skontrolujte, či je ponuka OSD zablokovaná. Ak áno, ponuku odblokujete tak, že stlačíte a na 6 sekúnd podržíte tlačidlo nad tlačidlom napájania. Pozri ponuku Zámok.
Pri stláčaní ovládacích prvkov nie je žiadny vstupný signál	Žiadny obraz, svieti biely svetelný indikátor.	<ul style="list-style-type: none">• Skontrolujte zdroj signálu. Posunutím myši alebo stlačením ktoréhokoľvek tlačidla na klávesnici sa uistite, že počítač nie je prepnutý do úsporného režimu.• Skontrolujte, či je signálny kábel pripojený správne. V prípade potreby znova pripojte signálny kábel.• Resetujte počítač alebo video prehrávač.
Obraz nevyplní celú obrazovku.	Obraz nevyplní výšku alebo šírku obrazovky.	<ul style="list-style-type: none">• Monitor nemôže vzhľadom k rôznym formátom obrazu a pomerom strán obrazu na DVD zobrazovať obraz na celú obrazovku.• Spustite vstavanú diagnostiku.

Bezpečnostné pokyny

⚠ VÝSTRAHA: Používanie ovládacích prvkov, nastavení alebo postupov, ktoré sa v tejto dokumentácii neuvádzajú, môže mať za následok nebezpečenstvo úrazu elektrickým prúdom alebo mechanické poškodenie.

Informácie o bezpečnostných pokynoch si pozrite v Informačnej príručke k výrobku.

Upozornenia FCC (len pre USA) a ďalšie regulačné informácie

Upozornenia FCC a ďalšie regulačné informácie nájdete na webovej lokalite pre súlad s regulačnými predpismi na adrese www.dell.com/regulatory_compliance.

Kontaktovanie spoločnosti Dell

📄 POZNÁMKA: Ak nemáte aktívne internetové pripojenie, kontaktné informácie môžete nájsť na objednávke, faktúre, dodacom liste, účtenke alebo v katalógu výrobkov spoločnosti Dell.

Spoločnosť Dell poskytuje niekoľko možností technickej podpory a servisu on-line alebo po telefóne. Ich dostupnosť sa líši podľa krajiny a výrobku a niektoré služby nemusia byť vo vašej oblasti dostupné.

Ak chcete získať on-line obsah pomoci pre monitor:

Navštívte internetovú stránku www.dell.com/support/monitors.

Ak chcete kontaktovať spoločnosť Dell ohľadne predaja, technickej podpory alebo **záležitostí týkajúcich sa zákazníckeho servisu:**

- 1 Navštívte stránku www.dell.com/support.
- 2 Overte vašu krajinu alebo váš región v rozbaľovacej ponuke Vybrať krajinu/región v ľavom hornom rohu tejto stránky.
- 3 Kliknite na položku Kontaktujte nás vedľa rozbaľovacej ponuky krajín.
- 4 Podľa potreby vyberte vhodnú službu alebo prepojenie na technickú podporu.
- 5 Vyberte spôsob kontaktovania spoločnosti Dell, ktorý vám vyhovuje.

Zostavenie monitora

Nastavenie rozlíšenia zobrazenia na hodnotu 1440 X 900 (maximum)

Na dosiahnutie optimálneho výkonu displeja pri používaní operačných systémov Microsoft Windows® nastavte rozlíšenie obrazovky na 1440 x 900 pixelov podľa nasledujúcich krokov:

V operačnom systéme Windows® 7 alebo Windows® 8/Windows® 8.1:

- 1 Len v systémoch Windows 8 a Windows 8.1 zvolte dlaždicu na pracovnej ploche počítača, ktorou sa počítač prepne do klasického zobrazenia pracovnej plochy
- 2 Pravým tlačidlom kliknite na pracovnú plochu a vyberte položku Rozlíšenie obrazovky.
- 3 Kliknite na rozbaľovací zoznam rozlíšení obrazovky a zvolte možnosť 1440 x 900.
- 4 Kliknite na tlačidlo OK.

Ak sa vám nezobrazí odporúčané rozlíšenie ako voliteľná možnosť, zrejme bude potrebné aktualizovať ovládač grafickej karty. Vyberte nižšie uvedenú možnosť, ktorá najlepšie charakterizuje počítačový systém, ktorý používate, a postupujte podľa uvedených krokov.

Počítač Dell

- 1 Navštívte stránku www.dell.com/support, zadajte servisné označenie vášho počítača a prevezmite si najnovší ovládač pre svoju video kartu.
- 2 Po nainštalovaní ovládačov pre grafický adaptér sa znovu pokúste nastaviť rozlíšenie na 1440 x 900.



POZNÁMKA: Ak sa vám nedarí nastaviť rozlíšenie na 1440 x 900, obráťte sa na obchodné zastúpenie Dell a informujte sa na grafický adaptér, ktorý podporuje tieto rozlíšenia.

Iný počítač ako Dell

V operačnom systéme Windows® 7 alebo Windows® 8/Windows® 8.1:

- 1 Len pre Windows® 8/Windows® 8.1: ak chcete prepnúť na klasickú pracovnú plochu, vyberte dlaždicu Pracovná plocha.
- 2 Pravým tlačidlom kliknite na pracovnú plochu a kliknite na položku Personalization (Prispôsobiť).
- 3 Kliknite na položku Change Display Settings (Zmeniť nastavenia obrazovky).
- 4 Kliknite na položku Advanced Settings (Rozšírené nastavenia).
- 5 Z popisu v hornej časti okna identifikujte dodávateľa vášho grafického ovládača (napr. NVIDIA, ATI, Intel atď.).
- 6 Aktualizovaný ovládač hľadajte na webovej lokalite poskytovateľa grafickej karty (napríklad <http://www.ATI.com> ALEBO <http://www.NVIDIA.com>).
- 7 Po nainštalovaní ovládačov pre váš grafický adaptér sa rozlíšenie znovu pokúste nastaviť na hodnotu 1440 x 900.



POZNÁMKA: Ak nedokážete nastaviť odporúčané rozlíšenie, kontaktujte výrobcu svojho počítača alebo zakúpte adaptér grafickej karty s podporou rozlíšenia obrazu.

Pokyny pre údržbu

Čistenie monitora

 **VÝSTRAHA:** Pred čistením monitora odpojte sieťový kábel monitora od elektrickej zásuvky.

 **UPOZORNENIE:** Pred čistením monitora si prečítajte a dodržiavajte **bezpečnostné pokyny**.

V rámci osvedčených postupov pri vybaľovaní, čistení alebo manipulácii s monitorom dodržiavajte pokyny uvedené v zozname nižšie:

- Na čistenie antistatickej obrazovky používajte čistú, mäkkú handričku slabo navlhčenú vo vode. Ak je to možné, používajte špeciálnu tkaninu na čistenie obrazoviek, ktorá je vhodná na antistatický povlak. Nepoužívajte benzén, riedidlo, čpavok, abrazívne čističlá alebo stlačený vzduch.
- Na čistenie monitora používajte handričku slabo navlhčenú v teplej vode. Vyhnite sa používaniu akéhokoľvek čistiaceho prostriedku, pretože niektoré čistiace prostriedky zanechávajú na monitore mliečny povlak.
- Ak si pri vybaľovaní monitora všimnete biely prášok, utrite ho handričkou.
- S monitorom zaobchádzajte opatrne, aby sa nepoškriabal, pretože stopy po škrabancoch sú na monitoroch tmavej farby viac viditeľné, ako na monitoroch svetlej farby.
- Ak chcete na vašom monitore udržať najlepšiu kvalitu obrazu, používajte dynamicky sa meniaci šetrič obrazovky a monitor vypnite, keď sa práve nepoužíva.